

# MHS SENATOR-800-D

wassergekühlt

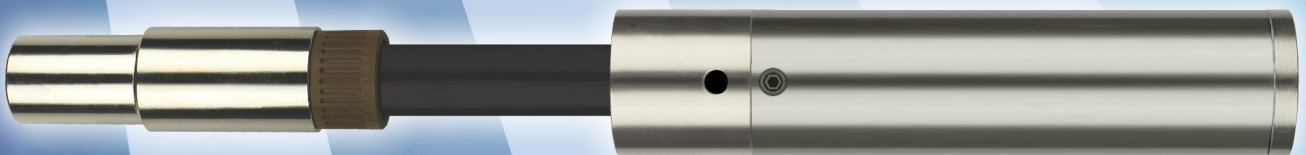

700 Amp./100% ED (CO<sub>2</sub>)  
650 Amp./100% ED (Mischgas)



# MHS SENATOR - 800 - D

wassergekühlt

Art.-Nr. 80091001

Brennerkörper



Kugelgelenk  
Art.-Nr. 91912704



Spritzerschutz  
Art.-Nr. 92912101



Ratio-Griffschale mit Kugelgelenk  
Art.-Nr. 91912536

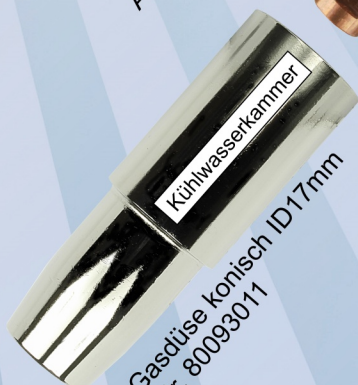

HL-Gasdüse konisch ID17mm  
Art.-Nr. 80093011



Industrie-Griffschale mit Kugelgelenk  
Art.-Nr. 91912103

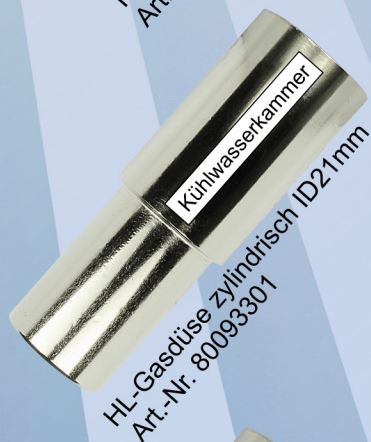

HL-Gasdüse zylindrisch ID21mm  
Art.-Nr. 80093301

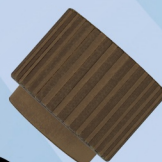

Spannhülse  
Art.-Nr. 92912401



Gummiplättchen  
Art.-Nr. 92912201

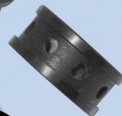

Wasserverteiler  
Art.-Nr. 92912301



Gummiplättchen  
Art.-Nr. 92912201

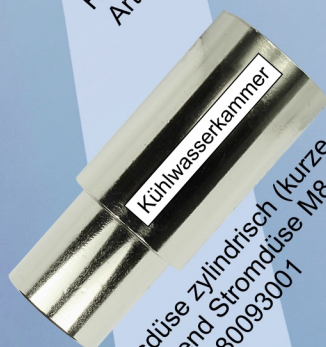

Gasdüse zylindrisch (kurze Ausführung) ID21mm  
passend Stromdüse M8-L30  
Art.-Nr. 80093001



Isolierhülse mit Linksgewinde  
Art.-Nr. 92912001

Düsenstock  
Art.-Nr. 92981001



HL-Stromdüse M8x 36  
Art.-Nr. 836□401 (CuCrZr)  
□ Bitte Drahtstärke eintragen

HSN 672

# MHS SENATOR-800-D

wassergekühlt



700 Ampere bei 100% ED (CO<sub>2</sub>) - 650 Ampere bei 100% ED (Mischgas)

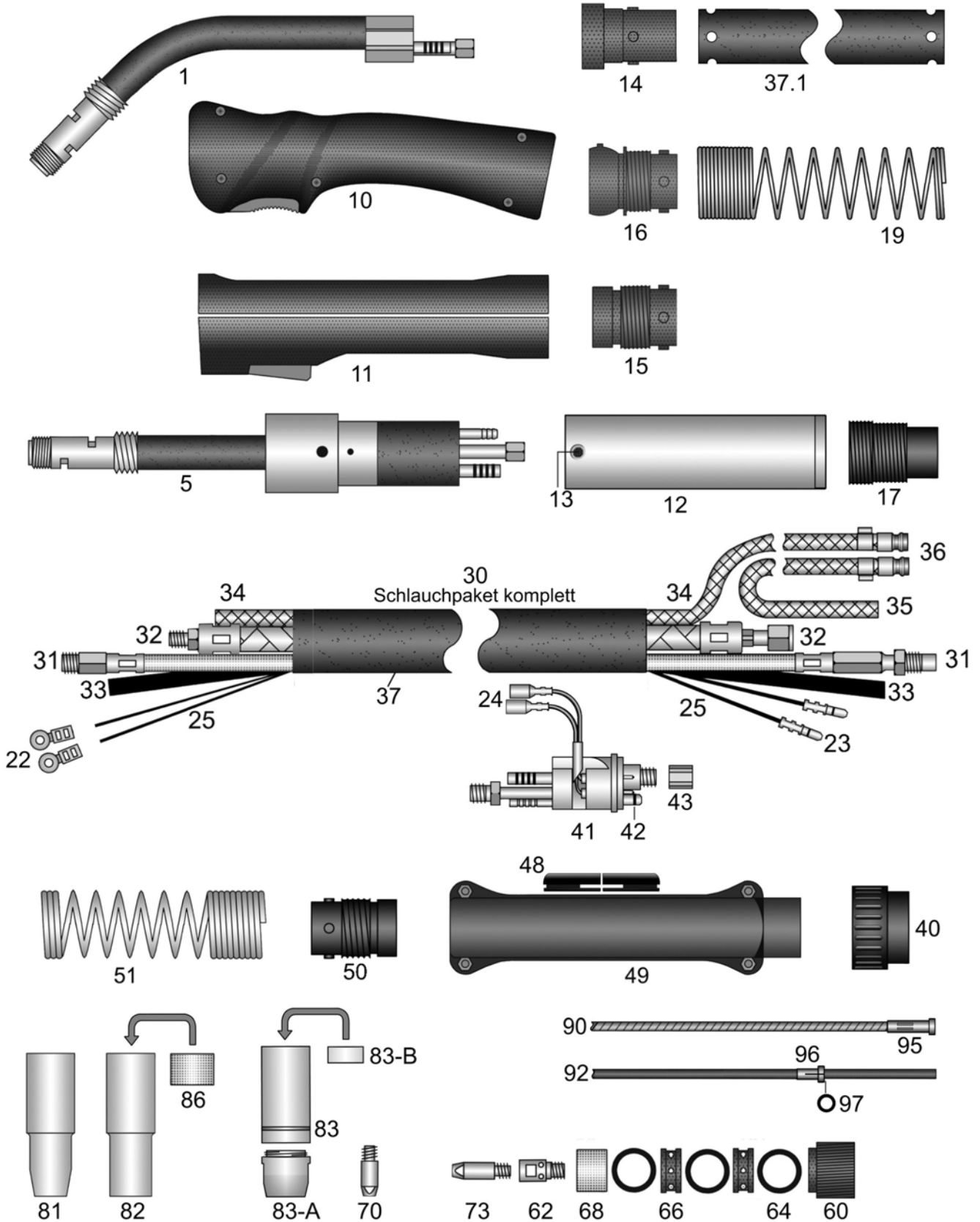

## Bedienungsanleitung

Spannhülse mit Rechtsgewinde (60) bis zum Anschlag schrauben. Dann Flachring (64), Wasserverteiler (66), zweiten Flachring (64), zweiten Wasserverteiler (66) und dritten Flachring (64) aufstecken. Isolierhülse mit Linksgewinde (68) bis zum Anschlag schrauben. Spritzerschutz (86) in die Gasdüse (81,82) schieben. Gasdüse über das Kühlsystem schieben. Nun die Spannhülse (60) zurückschrauben, um die unter der Gasdüse befindlichen Teile zu pressen. Die Flachringe werden nach außen gedrückt, halten die Gasdüse und dichten den Wasserumlauf ab!

HSN 139

# MHS SENATOR-800-D

Schweißbrenner MIG-MAG wassergekühlt

700A bei 100% Einschaltdauer (CO<sub>2</sub>) - 650A bei 100% Einschaltdauer (Mischgas)

Art.-Nr.	
80000311	Brenner MHS SENATOR-800-D / 3m EURO-ZA
80000411	Brenner MHS SENATOR-800-D / 4m EURO-ZA
80000511	Brenner MHS SENATOR-800-D / 5m EURO-ZA
80050311	AUTomaten-Brenner SENATOR-800-D / 3m EURO-ZA
Für Brenner ohne EURO-ZA gelten nachstehende Preise. Bitte beachten Sie, dass für einzelne Sonderanschlüsse Aufpreise entstehen können, die Sie bitte dem Anhang "A" Sonderanfertigungen entnehmen.	
80000301	Brenner MHS SENATOR-800-D / 3m
80000401	Brenner MHS SENATOR-800-D / 4m
80000501	Brenner MHS SENATOR-800-D / 5m
80050301	AUTomaten-Brenner MHS SENATOR-800-D / 3m
Überlängen und Unterlängen für Hand- und AUTomaten-Brenner siehe Anhang "B" Sonderanfertigungen	
Brenner flexibel und hochhitzebeständig gegen geringe Aufpreise erhältlich! Siehe Anhang "B" Sonderanfertigungen	
pg000001	Aufpreis: Pistolengriff / Stabilisator
o.A. 91912453	Hitzeschutzschild für Pistolen-Griffschale (mit Befestigungsschrauben)
29004602	Aufpreis: Sonderbiegung, Abweichung vom Standard, Schalter oben
91900102	Adapter EURO-ZA passend Stromquelle mit Dinse-ZA
Brennerkörper und AUTomaten-Brennerkörper mit Gummi-Isolierung, sehr massiver Stromführung, Maxi-Kühlwasserkanäle, komplett mit Düsenstock M8.	
1	80091001 Brennerkörper
5	80091501 AUTomaten-Brennerkörper
o.A. set80001	Verschleissteilset für Brennerkörper
Griffschalen komplett mit Schalter und Schrauben Kugelgelenke oder Aufnahmhülsen gehören ebenfalls mit zum Lieferumfang	
10	91912536 Ratio-Griffschale Loch-20mm mit Kugelgelenk
10	91912436 Ratio-Griffschale Loch-20mm (** * ohne Kugelgelenk** *)
o.A. 91912438	Ratio Mikroschalter DC2
o.A. 91912439	Ratio Drucktaste rot auch passend RAUCH-Griffschale
o.A. 91912441	Gegenfeder passend Drucktaste Ratio-Griffschale und RAUCH-Griffschale
11	91912103 Industrie-Griffschale Loch-20mm mit Kugelgelenk
11	91912431 Industrie-Griffschale Loch-20mm (** * ohne Kugelgelenk** *)
o.A. 91920411	Industrie Schalterset 11-teilig passend Industrie-Griffschalen mit Bohrung 16/18/20mm
o.A. 91920702	Schraube M3x11,5mm passend Ratio/Industrie/RAUCH-Griffschalen + Knickschutzschalen
o.A. 91920703	Einbaubuchse M3 passend Ratio/Industrie/RAUCH-Griffschalen + Knickschutzschalen
12	91912921 AUT Griffrohr mit vernickeltem Messingmantel AD38mm
13	91912911 Befestigungsschraube M4x6mm passend AUT Griffrohr AD38mm
14	50191251 Gummiknickschutz RETRO mit Noppen
15	91912701 Feder-Aufnahmhülse pistolenseitig passend Griffschalen ohne Kugelgelenk
16	91912704 Feder-Aufnahmhülse pistolenseitig passend Griffschalen mit Kugelgelenk
17	91912711 AUT Feder-Aufnahmhülse

# MHS SENATOR-800-D

Schweißbrenner MIG-MAG wassergekühlt

700A bei 100% Einschaltdauer (CO<sub>2</sub>) - 650A bei 100% Einschaltdauer (Mischgas)

Art.-Nr.		
19	91912501	Knickschutzfeder pistolenseitig passend wassergekühlte Brenner
o.A.	91912511	AUT Knickschutzfeder (lange Ausführung)
o.A.	91912521	AUT Aufhängefeder
o.A.	91912531	AUT Karabinerhaken
o.A.	10089001	Gummi Einfachdruckschalter
22	91902811	Lochkabelschuh passend Industrie-Griffschale
23	91902901	Steckerteil-Kabelschuh EURO-ZA-seitig
24	91903001	Buchsenteil-Kabelschuh passend EURO-ZA
25	91902423	Meter Steuerleitung flach 2x0,75mm <sup>2</sup> (Rollenware 100m) Meterpreis pro komplette Rolle
Ersatz-Schlauchpakete passend EURO-ZA, komplett mit Knickschutzfedern und Aufnahme- hülsen. Wahlweise mit oder ohne Kugelgelenk, bitte die gewünschte Ausführung angeben!		
30	09200312	Schlauchpaket komplett 3m / ohne EURO-ZA
30	09200412	Schlauchpaket komplett 4m / ohne EURO-ZA
30	09200512	Schlauchpaket komplett 5m / ohne EURO-ZA
Versorgungsleitungen und Thermoschläuche, superflexibel und hochhitzebeständig siehe Anhang "C" und "D"		
31	0950a311	Drahtförderschlauch MHS / 3m EURO-ZA grün (flexibel)
31	0950a411	Drahtförderschlauch MHS / 4m EURO-ZA grün (flexibel)
31	0950a511	Drahtförderschlauch MHS / 5m EURO-ZA grün (flexibel)
32	09400311	ST 80 PVC-NIT Strom-/Wasserleitung MHS / 3m EURO-ZA
32	09400411	ST 80 PVC-NIT Strom-/Wasserleitung MHS / 4m EURO-ZA
32	09400511	ST 80 PVC-NIT Strom-/Wasserleitung MHS / 5m EURO-ZA
Versorgungsleitungen für AUTomaten-Brenner		
31	0950d311	AUT Drahtförderschlauch MHS / 3m EURO-ZA weiß (hart)
32	09400313	HT 110 Gummi-Gewebes Schlauch Strom-/Wasserleitung MHS / 3m EURO-ZA
Rollenware: Die Preise gelten pro Meter und sind nur gültig bei Abnahme von kompletten Rollen.		
33	41500001	Meter ST 70 PVC Gasschlauch schwarz ID4,0-W1,5mm (100m)
34	50170001	Meter ST 80 PVC-NIT Gewebes Schlauch ID5,0-W1,7mm blau für Wasser (100m) robuste Ausführung, dickwandig und knickfest
35	50171001	Meter ST 80 PVC-NIT Gewebes Schlauch ID5,0-W1,7mm rot für Wasser (100m) robuste Ausführung, dickwandig und knickfest
36	91901001	Kühlwasser-Schnellverschlussstecknippel EURO
o.A.	91901008	Verschlußskappe blau mit Öse passend Stecknippel EURO
o.A.	91901009	Verschlußskappe rot mit Öse passend Stecknippel EURO
37	25151001	Meter Gewebe-Schutzschlauch ID25-W1,5mm (40m)
37.1	25151311	Gewebe-Schutzschlauch ID25-W1,5mm gelocht passend 3m / EURO-ZA
37.1	25151411	Gewebe-Schutzschlauch ID25-W1,5mm gelocht passend 4m / EURO-ZA
37.1	25151511	Gewebe-Schutzschlauch ID25-W1,5mm gelocht passend 5m / EURO-ZA
40	91900701	Anschlussmutter isoliert passend EURO-ZA
41	91900201	Zentralstecker feststehende Kontaktstifte EURO-ZA wassergekühlt

# MHS SENATOR-800-D

Schweißbrenner MIG-MAG wassergekühlt

700A bei 100% Einschaltdauer (CO<sub>2</sub>) - 650A bei 100% Einschaltdauer (Mischgas)

Art.-Nr.		
41	91900206	Zentralstecker Feder Kontaktstifte (Spring Pins) EURO-ZA wassergekühlt
42	91900801	O-Ring ID4-W1mm passend Gasnippel EURO-ZA
43	91900901	Überwurfmutter IG-M10x1 (ohne Kanten) passend EURO-ZA
48	91901011	Gummi-Schlauchführung passend Knickschutzschale
49	91900561	Knickschutzschalen mit Schrauben passend EURO-ZA
o.A.	91920702	Schraube M3x11,5mm passend Ratio/Industrie/RAUCH-Griffschalen + Knickschutzschalen
o.A.	91920703	Einbaubuchse M3 passend Ratio/Industrie/RAUCH-Griffschalen + Knickschutzschalen
o.A.	91900601	Befestigungsschraube M4x6mm passend MIG-MAG Knickschutzschalen
50	91912801	Feder-Aufnahmhülse passend Knickschutzschale
51	91912601	Knickschutzfeder ZA-seitig
60	92912401	Hartgewebe-Spannhülse mit Rechtsgewinde
62	92981001	Düsenstock IG-M8 AD13-L28mm
64	92912201	Silikonflachring ID17-W2,5mm
66	92912301	Wasserverteiler
68	92912001	Isolierhülse mit Linksgewinde
Stromdüsen M8x30 passend Gasdüsenmantel mit Gasdüse L-28mm 2-teilige Ausführung (Pos.83 + Pos.83-A)		
70	83010401	Stromdüse M8-L30-D10 1,0 CuCrZr
70	83012401	Stromdüse M8-L30-D10 1,2 CuCrZr
70	83014401	Stromdüse M8-L30-D10 1,4 CuCrZr
70	83016401	Stromdüse M8-L30-D10 1,6 CuCrZr
70	83020401	Stromdüse M8-L30-D10 2,0 CuCrZr
70	83024301	Stromdüse M8-L30-D10 2,4 vernickelt
70	83024401	Stromdüse M8-L30-D10 2,4 CuCrZr
70	83028301	Stromdüse M8-L30-D10 2,8 vernickelt
70	83028401	Stromdüse M8-L30-D10 2,8 CuCrZr
73	83610401	HL-Stromdüse M8-L36-D10 1,0 CuCrZr
73	83612401	HL-Stromdüse M8-L36-D10 1,2 CuCrZr
73	83614401	HL-Stromdüse M8-L36-D10 1,4 CuCrZr
73	83616401	HL-Stromdüse M8-L36-D10 1,6 CuCrZr
73	83620401	HL-Stromdüse M8-L36-D10 2,0 CuCrZr
73	83624401	HL-Stromdüse M8-L36-D10 2,4 CuCrZr
73	83628401	HL-Stromdüse M8-L36-D10 2,8 CuCrZr
73	83608a41	HL-Stromdüse M8-L36-D10 0,8-A CuCrZr für Aluminiumdraht
73	83610a41	HL-Stromdüse M8-L36-D10 1,0-A CuCrZr für Aluminiumdraht
73	83612a41	HL-Stromdüse M8-L36-D10 1,2-A CuCrZr für Aluminiumdraht
73	83618301	HL-Stromdüse M8-L36-D10 1,6-A vernickelt für Aluminiumdraht
81	80093011	HL-Gasdüse mit Kühlwasserkammer konisch-ID17mm
82	80093301	HL-Gasdüse mit Kühlwasserkammer zylindrisch-ID21mm
o.A.	80093001	Gasdüse mit Kühlwasserkammer zylindrisch-ID21mm (kurz) passend Stromdüse M8x30
Für folgende Gasdüsen müssen Stromdüsen M8x30 verwendet werden.		
83	80093021	Gasdüsenmantel doppelwandig passend Gasdüse L23-ID19mm und Stromdüse M8x30
83-A	80093031	Gasdüse L23-ID19mm passend Gasdüsenmantel doppelwandig und Stromdüse M8x30
83-B	80091201	Spritzerschutz kurz L-10,4mm passend Gasdüsenmantel doppelwandig

# MHS SENATOR-800-D

Schweißbrenner MIG-MAG wassergekühlt

700A bei 100% Einschaltdauer (CO<sub>2</sub>) - 650A bei 100% Einschaltdauer (Mischgas)

Art.-Nr.	
86	<b>92912101</b> Spritzerschutz passend Gasdüse
Weitere Spiralen und Seelen in anderen Abmessungen und Qualitäten auf Anfrage	
90	<b>20450311</b> Drahtspirale ID2,0-AD4,5 passend 3m / EURO-ZA
90	<b>20450411</b> Drahtspirale ID2,0-AD4,5 passend 4m / EURO-ZA
90	<b>20450511</b> Drahtspirale ID2,0-AD4,5 passend 5m / EURO-ZA
90	<b>25450311</b> Drahtspirale ID2,5-AD4,5 passend 3m / EURO-ZA
90	<b>25450411</b> Drahtspirale ID2,5-AD4,5 passend 4m / EURO-ZA
90	<b>25450511</b> Drahtspirale ID2,5-AD4,5 passend 5m / EURO-ZA
90	<b>30450311</b> Flachdrahtspirale ID3,0-AD4,5 passend 3m / EURO-ZA
90	<b>30450411</b> Flachdrahtspirale ID3,0-AD4,5 passend 4m / EURO-ZA
90	<b>30450511</b> Flachdrahtspirale ID3,0-AD4,5 passend 5m / EURO-ZA
90	<b>35490311</b> Flachdrahtspirale ID3,5-AD4,9 passend 3m / EURO-ZA
90	<b>35490411</b> Flachdrahtspirale ID3,5-AD4,9 passend 4m / EURO-ZA
90	<b>35490511</b> Flachdrahtspirale ID3,5-AD4,9 passend 5m / EURO-ZA
92	<b>20393311</b> Kohle-Teflonseele ID2,0-AD3,9 passend 3m / EURO-ZA
92	<b>20393411</b> Kohle-Teflonseele ID2,0-AD3,9 passend 4m / EURO-ZA
92	<b>20393511</b> Kohle-Teflonseele ID2,0-AD3,9 passend 5m / EURO-ZA
92	<b>27473311</b> Kohle-Teflonseele ID2,7-AD4,7 passend 3m / EURO-ZA
92	<b>27473411</b> Kohle-Teflonseele ID2,7-AD4,7 passend 4m / EURO-ZA
92	<b>27473511</b> Kohle-Teflonseele ID2,7-AD4,7 passend 5m / EURO-ZA
92	<b>20406311</b> Kohle-PA-Seele ID2,0-AD4,0 passend 3m / EURO-ZA
92	<b>20406411</b> Kohle-PA-Seele ID2,0-AD4,0 passend 4m / EURO-ZA
92	<b>20406511</b> Kohle-PA-Seele ID2,0-AD4,0 passend 5m / EURO-ZA
92	<b>23476311</b> Kohle-PA-Seele ID2,3-AD4,7 passend 3m / EURO-ZA
92	<b>23476411</b> Kohle-PA-Seele ID2,3-AD4,7 passend 4m / EURO-ZA
92	<b>23476511</b> Kohle-PA-Seele ID2,3-AD4,7 passend 5m / EURO-ZA
92	<b>29476311</b> Kohle-PA-Seele ID2,9-AD4,7 passend 3m / EURO-ZA
92	<b>29476411</b> Kohle-PA-Seele ID2,9-AD4,7 passend 4m / EURO-ZA
92	<b>29476511</b> Kohle-PA-Seele ID2,9-AD4,7 passend 5m / EURO-ZA
92	<b>20404311</b> ULTRA-Drahtführung (braun) ID2,0-AD4,0 passend 3m / EURO-ZA
92	<b>20404411</b> ULTRA-Drahtführung (braun) ID2,0-AD4,0 passend 4m / EURO-ZA
92	<b>20404511</b> ULTRA-Drahtführung (braun) ID2,0-AD4,0 passend 5m / EURO-ZA
92	<b>23474311</b> ULTRA-Drahtführung (braun) ID2,3-AD4,7 passend 3m / EURO-ZA
92	<b>23474411</b> ULTRA-Drahtführung (braun) ID2,3-AD4,7 passend 4m / EURO-ZA
92	<b>23474511</b> ULTRA-Drahtführung (braun) ID2,3-AD4,7 passend 5m / EURO-ZA
92	<b>29474311</b> ULTRA-Drahtführung (braun) ID2,9-AD4,7 passend 3m / EURO-ZA
92	<b>29474411</b> ULTRA-Drahtführung (braun) ID2,9-AD4,7 passend 4m / EURO-ZA
92	<b>29474511</b> ULTRA-Drahtführung (braun) ID2,9-AD4,7 passend 5m / EURO-ZA

## MHS SENATOR-800-D

Schweißbrenner MIG-MAG wassergekühlt

700A bei 100% Einschaltdauer (CO2) - 650A bei 100% Einschaltdauer (Mischgas)

### Art.-Nr.

o.A. 20405002 Messingspirale (blau markiert) ID2,0-AD4,0mm L300mm passend Seele AD3,9/4,0mm

o.A. 20405001 Messingspirale (grün markiert) ID2,0-AD4,0mm L300mm passend Seele AD4,7mm

o.A. 25405002 Bronzespirale (blau markiert) ID2,5-AD4,0mm L300mm passend Seele AD3,9/4,0mm

o.A. 25405001 Bronzespirale (grün markiert) ID2,5-AD4,0mm L300mm passend Seele AD4,7mm

95 91905721 Haltenippel (Messing) L30mm EURO-ZA passend Spirale AD4,5mm

96 91906111 Haltenippel geschlitzt EURO-ZA passend Seele AD3,9/4,0mm

96 91906121 Haltenippel geschlitzt EURO-ZA passend Seele AD4,5/4,7mm

97 91906131 O-Ring ID3,5-W1,5mm passend Kunststoffseelen

o.A. 91906112 Messingstützrohr ID4,4-AD5,0mm L200mm