

MHS 620

mit Kaskadenkühlsystem
wassergekühlt

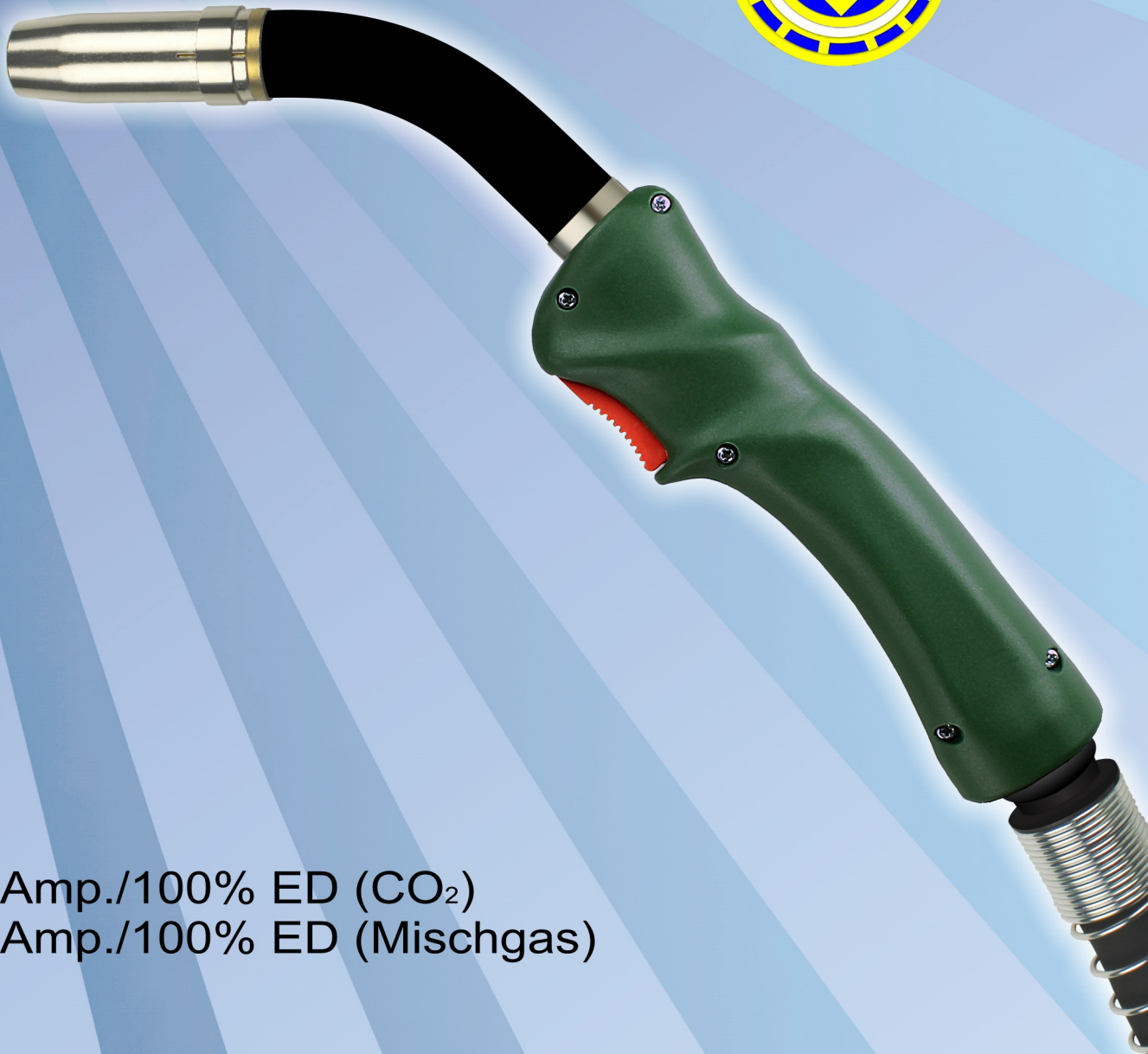

600 Amp./100% ED (CO₂)
550 Amp./100% ED (Mischgas)

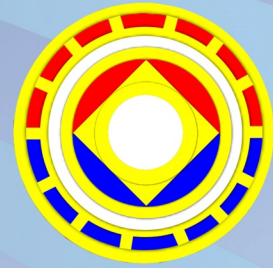
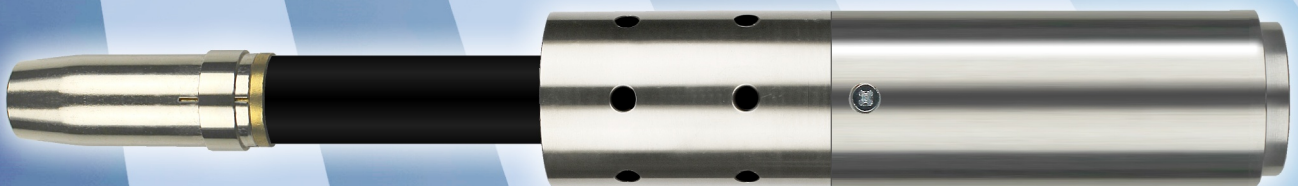

MHS 620 mit Kaskadenkühlsystem wassergekühlt

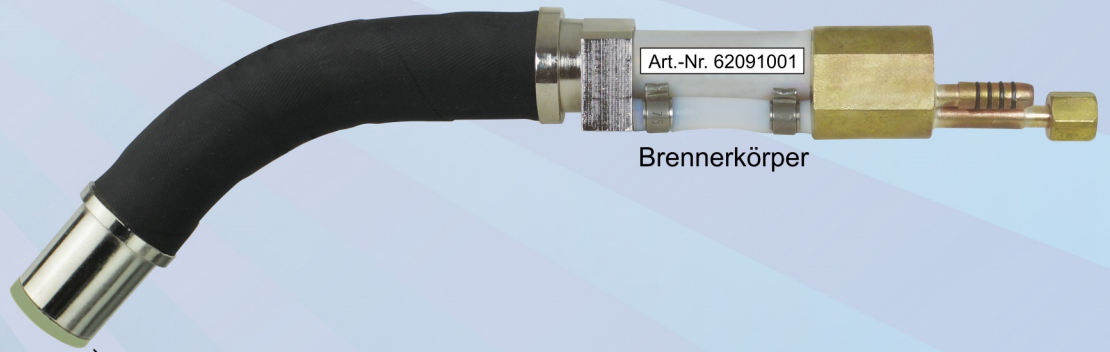

Art.-Nr. 62091001

Brennerkörper

Düsensockel
Art.-Nr. 92981011



Isolierscheibe
Art.-Nr. 62091201

Spritzerschutz
Art.-Nr. 92912101



Kugelgelenk
Art.-Nr. 91912704



Gasdüse konisch ID14mm
Art.-Nr. 95930021



Ratio-Griffschale mit Kugelgelenk
Art.-Nr. 91912537

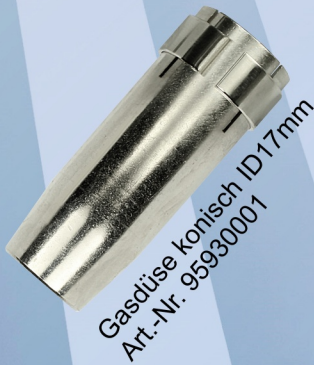

Gasdüse konisch ID17mm
Art.-Nr. 95930001



Industrie-Griffschale Standard
Art.-Nr. 91912104

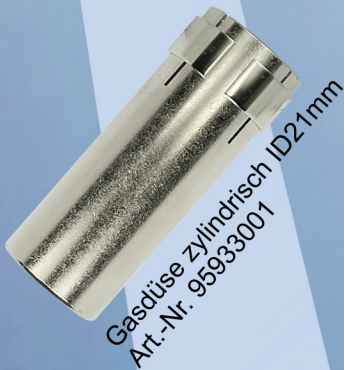

Gasdüse zylindrisch ID21mm
Art.-Nr. 95933001

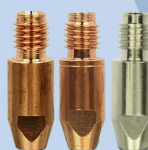

Stromdüse M8 x 30
Art.-Nr. 830□001
Art.-Nr. 830□401 (CuCrZr)
Art.-Nr. 830□301 (vernickelt)
□ Bitte Drahtstärke eintragen

HSN 673



MHS 620 mit Kaskadenkühlsystem

600 Ampere bei 100% ED (CO₂) - 550 Ampere bei 100% ED (Mischgas)

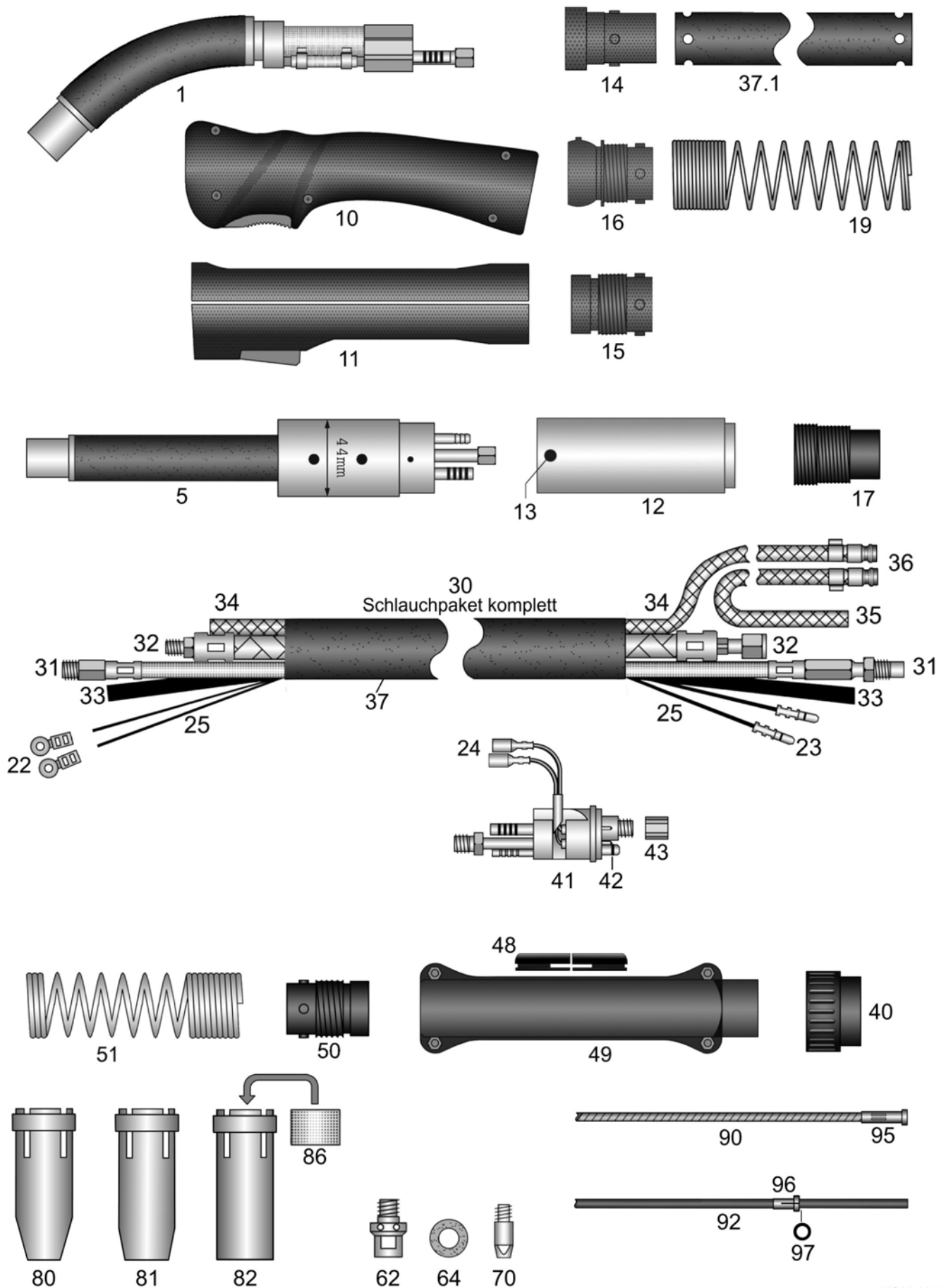

HSN 137

MHS 620

Schweißbrenner MIG-MAG wassergekühlt

600A bei 100% Einschaltdauer (CO₂) - 550A bei 100% Einschaltdauer (Mischgas)

Art.-Nr.	
62000311	Brenner MHS 620 / 3m EURO-ZA
62000411	Brenner MHS 620 / 4m EURO-ZA
62000511	Brenner MHS 620 / 5m EURO-ZA
62050311	AUTomaten-Brenner MHS 620 / 3m EURO-ZA
Für Brenner ohne EURO-ZA gelten nachstehende Preise. Bitte beachten Sie, dass für einzelne Sonderanschlüsse Aufpreise entstehen können, die Sie bitte dem Anhang "A" Sonderanfertigungen entnehmen.	
62000301	Brenner MHS 620 / 3m
62000401	Brenner MHS 620 / 4m
62000501	Brenner MHS 620 / 5m
62050301	AUTomaten-Brenner MHS 620 / 3m
Überlängen und Unterlängen für Hand- und AUTomaten-Brenner siehe Anhang "B" Sonderanfertigungen	
Brenner flexibel und hochhitzebeständig gegen geringe Aufpreise erhältlich! Siehe Anhang "B" Sonderanfertigungen	
29004602	Aufpreis: Sonderbiegung, Abweichung vom Standard, Schalter oben
91900102	Adapter EURO-ZA passend Stromquelle mit Dinse-ZA
Brennerkörper und AUTomaten-Brennerkörper mit 2 Kreis Kühlsystem (Kaskadenkühlsystem), komplett mit Düsenstock M8 und Isolierscheibe.	
1	62091001 Brennerkörper
5	62091501 AUTomaten-Brennerkörper
Griffschalen komplett mit Schalter und Schrauben Kugelgelenke oder Aufnahmehülsen gehören ebenfalls mit zum Lieferumfang	
10	91912537 Ratio-Griffschale Loch-21mm mit Kugelgelenk
10	91912437 Ratio-Griffschale Loch-21mm (***) ohne Kugelgelenk (***)
o.A.	91912438 Ratio Mikroschalter DC2
o.A.	91912439 Ratio Drucktaste rot auch passend RAUCH-Griffschale
o.A.	91912441 Gegenfeder passend Drucktaste Ratio-Griffschale und RAUCH-Griffschale
11	91912104 Industrie-Griffschale Loch-21mm mit Kugelgelenk
11	91912433 Industrie-Griffschale Loch-21mm (***) ohne Kugelgelenk (***) (***) Auslaufmodell (***)
o.A.	91920412 Industrie Schalterset 9-teilig passend Industrie-Griffschalen mit Bohrung 21mm
o.A.	91920702 Schraube M3x11,5mm passend Ratio/Industrie/RAUCH-Griffschalen + Knickschutzschalen
o.A.	91920703 Einbaubuchse M3 passend Ratio/Industrie/RAUCH-Griffschalen + Knickschutzschalen
12	91912923 AUT Griffrohr mit Alu-Mantel AD44mm
13	91912912 Befestigungsschraube Senkkopf M4x6mm passend AUT Griffrohr AD44mm
14	50191251 Gummiknickschutz RETRO mit Noppen
15	91912701 Feder-Aufnahmehülse pistolenseitig passend Griffschalen ohne Kugelgelenk
16	91912704 Feder-Aufnahmehülse pistolenseitig passend Griffschalen mit Kugelgelenk
17	91912711 AUT Feder-Aufnahmehülse
19	91912501 Knickschutzfeder pistolenseitig passend wassergekühlte Brenner
o.A.	91912511 AUT Knickschutzfeder (lange Ausführung)
o.A.	91912521 AUT Aufhängefeder
o.A.	91912531 AUT Karabinerhaken

MHS 620

Schweißbrenner MIG-MAG wassergekühlt

600A bei 100% Einschaltdauer (CO₂) - 550A bei 100% Einschaltdauer (Mischgas)

Art.-Nr.		
o.A.	10089001	Gummi Einfachdruckschalter
22	91902811	Lochkabelschuh passend Industrie-Griffschale
23	91902901	Steckerteil-Kabelschuh EURO-ZA-seitig
24	91903001	Buchsenteil-Kabelschuh passend EURO-ZA
25	91902423	Meter Steuerleitung flach 2x0,75mm ² (Rollenware 100m) Meterpreis pro komplette Rolle
Ersatz-Schlauchpakete passend EURO-ZA, komplett mit Knickschutzfedern und Aufnahme-hülsen. Wahlweise mit oder ohne Kugelgelenk, bitte die gewünschte Ausführung angeben!		
30	09200312	Schlauchpaket komplett 3m / ohne EURO-ZA
30	09200412	Schlauchpaket komplett 4m / ohne EURO-ZA
30	09200512	Schlauchpaket komplett 5m / ohne EURO-ZA
Versorgungsleitungen und Thermoschläuche, superflexibel und hochhitzefest siehe Anhang "C" und "D"		
31	0950a311	Drahtförderschlauch MHS / 3m EURO-ZA grün (flexibel)
31	0950a411	Drahtförderschlauch MHS / 4m EURO-ZA grün (flexibel)
31	0950a511	Drahtförderschlauch MHS / 5m EURO-ZA grün (flexibel)
Versorgungsleitungen für AUTomaten-Brenner		
31	0950d311	AUT Drahtförderschlauch MHS / 3m EURO-ZA weiß (hart)
32	09400313	HT 110 Gummi-Gewebes Schlauch Strom-/Wasserleitung MHS / 3m EURO-ZA
Rollenware: Die Preise gelten pro Meter und sind nur gültig bei Abnahme von kompletten Rollen.		
33	41500001	Meter ST 70 PVC Gasschlauch schwarz ID4,0-W1,5mm (100m)
34	50170001	Meter ST 80 PVC-NIT Gewebes Schlauch ID5,0-W1,7mm blau für Wasser (100m) robuste Ausführung, dickwandig und knickfest
35	50171001	Meter ST 80 PVC-NIT Gewebes Schlauch ID5,0-W1,7mm rot für Wasser (100m) robuste Ausführung, dickwandig und knickfest
36	91901001	Kühlwasser-Schnellverschlussstecknippel EURO
o.A.	91901008	Verschlusskappe blau mit Öse passend Stecknippel EURO
o.A.	91901009	Verschlusskappe rot mit Öse passend Stecknippel EURO
37	25151001	Meter Gewebe-Schutzschlauch ID25-W1,5mm (40m)
37.1	25151311	Gewebe-Schutzschlauch ID25-W1,5mm gelocht passend 3m / EURO-ZA
37.1	25151411	Gewebe-Schutzschlauch ID25-W1,5mm gelocht passend 4m / EURO-ZA
37.1	25151511	Gewebe-Schutzschlauch ID25-W1,5mm gelocht passend 5m / EURO-ZA
40	91900701	Anschlussmutter isoliert passend EURO-ZA
41	91900201	Zentralstecker feststehende Kontaktstifte EURO-ZA wassergekühlt
41	91900206	Zentralstecker Feder Kontaktstifte (Spring Pins) EURO-ZA wassergekühlt
42	91900801	O-Ring ID4-W1mm passend Gasnippel EURO-ZA
43	91900901	Überwurfmutter IG-M10x1 (ohne Kanten) passend EURO-ZA
48	91901011	Gummi-Schlauchführung passend Knickschutzschale

MHS 620

Schweißbrenner MIG-MAG wassergekühlt

600A bei 100% Einschaltdauer (CO₂) - 550A bei 100% Einschaltdauer (Mischgas)

Art.-Nr.	
49	91900561 Knickschutzschalen mit Schrauben passend EURO-ZA
o.A.	91920702 Schraube M3x11,5mm passend Ratio/Industrie/RAUCH-Griffschalen + Knickschutzschalen
o.A.	91920703 Einbaubuchse M3 passend Ratio/Industrie/RAUCH-Griffschalen + Knickschutzschalen
o.A.	91900601 Befestigungsschraube M4x6mm passend MIG-MAG Knickschutzschalen
50	91912801 Feder-Aufnahmhülse passend Knickschutzschale
51	91912601 Knickschutzfeder ZA-seitig
62	92981011 Düsenstock IG-M8 AD17-L28mm
64	62091201 Isolierscheibe
70	83008001 Stromdüse M8-L30-D10 0,8
70	83010001 Stromdüse M8-L30-D10 1,0
70	83012001 Stromdüse M8-L30-D10 1,2
70	83014001 Stromdüse M8-L30-D10 1,4
70	83016001 Stromdüse M8-L30-D10 1,6
70	83020001 Stromdüse M8-L30-D10 2,0
70	83010401 Stromdüse M8-L30-D10 1,0 CuCrZr
70	83012401 Stromdüse M8-L30-D10 1,2 CuCrZr
70	83014401 Stromdüse M8-L30-D10 1,4 CuCrZr
70	83016401 Stromdüse M8-L30-D10 1,6 CuCrZr
70	83020401 Stromdüse M8-L30-D10 2,0 CuCrZr
70	83008301 Stromdüse M8-L30-D10 0,8 vernickelt
70	83010301 Stromdüse M8-L30-D10 1,0 vernickelt
70	83012301 Stromdüse M8-L30-D10 1,2 vernickelt
70	83014301 Stromdüse M8-L30-D10 1,4 vernickelt
70	83016301 Stromdüse M8-L30-D10 1,6 vernickelt
70	83008a01 Stromdüse M8-L30-D10 0,8-A für Aluminiumdraht
70	83010a01 Stromdüse M8-L30-D10 1,0-A für Aluminiumdraht
70	83012a01 Stromdüse M8-L30-D10 1,2-A für Aluminiumdraht
70	83016a01 Stromdüse M8-L30-D10 1,6-A für Aluminiumdraht
80	95930021 Gasdüse konisch-ID14mm (langer Konus)
81	95930001 Gasdüse konisch-ID17mm
82	95933001 Gasdüse zylindrisch-ID21mm
86	92912101 Spritzerschutz passend Gasdüse
Weitere Spiralen und Seelen in anderen Abmessungen und Qualitäten auf Anfrage	
90	20450311 Drahtspirale ID2,0-AD4,5 passend 3m / EURO-ZA
90	20450411 Drahtspirale ID2,0-AD4,5 passend 4m / EURO-ZA
90	20450511 Drahtspirale ID2,0-AD4,5 passend 5m / EURO-ZA
90	25450311 Drahtspirale ID2,5-AD4,5 passend 3m / EURO-ZA
90	25450411 Drahtspirale ID2,5-AD4,5 passend 4m / EURO-ZA
90	25450511 Drahtspirale ID2,5-AD4,5 passend 5m / EURO-ZA
92	20393311 Kohle-Teflonseele ID2,0-AD3,9 passend 3m / EURO-ZA
92	20393411 Kohle-Teflonseele ID2,0-AD3,9 passend 4m / EURO-ZA
92	20393511 Kohle-Teflonseele ID2,0-AD3,9 passend 5m / EURO-ZA

MHS 620

Schweißbrenner MIG-MAG wassergekühlt

600A bei 100% Einschaltdauer (CO₂) - 550A bei 100% Einschaltdauer (Mischgas)

Art.-Nr.	
92	27473311 Kohle-Teflonseele ID2,7-AD4,7 passend 3m / EURO-ZA
92	27473411 Kohle-Teflonseele ID2,7-AD4,7 passend 4m / EURO-ZA
92	27473511 Kohle-Teflonseele ID2,7-AD4,7 passend 5m / EURO-ZA
92	20406311 Kohle-PA-Seele ID2,0-AD4,0 passend 3m / EURO-ZA
92	20406411 Kohle-PA-Seele ID2,0-AD4,0 passend 4m / EURO-ZA
92	20406511 Kohle-PA-Seele ID2,0-AD4,0 passend 5m / EURO-ZA
92	23476311 Kohle-PA-Seele ID2,3-AD4,7 passend 3m / EURO-ZA
92	23476411 Kohle-PA-Seele ID2,3-AD4,7 passend 4m / EURO-ZA
92	23476511 Kohle-PA-Seele ID2,3-AD4,7 passend 5m / EURO-ZA
92	29476311 Kohle-PA-Seele ID2,9-AD4,7 passend 3m / EURO-ZA
92	29476411 Kohle-PA-Seele ID2,9-AD4,7 passend 4m / EURO-ZA
92	29476511 Kohle-PA-Seele ID2,9-AD4,7 passend 5m / EURO-ZA
92	20404311 ULTRA-Drahtführung (braun) ID2,0-AD4,0 passend 3m / EURO-ZA
92	20404411 ULTRA-Drahtführung (braun) ID2,0-AD4,0 passend 4m / EURO-ZA
92	20404511 ULTRA-Drahtführung (braun) ID2,0-AD4,0 passend 5m / EURO-ZA
92	23474311 ULTRA-Drahtführung (braun) ID2,3-AD4,7 passend 3m / EURO-ZA
92	23474411 ULTRA-Drahtführung (braun) ID2,3-AD4,7 passend 4m / EURO-ZA
92	23474511 ULTRA-Drahtführung (braun) ID2,3-AD4,7 passend 5m / EURO-ZA
92	29474311 ULTRA-Drahtführung (braun) ID2,9-AD4,7 passend 3m / EURO-ZA
92	29474411 ULTRA-Drahtführung (braun) ID2,9-AD4,7 passend 4m / EURO-ZA
92	29474511 ULTRA-Drahtführung (braun) ID2,9-AD4,7 passend 5m / EURO-ZA
o.A.	20405002 Messingspirale (blau markiert) ID2,0-AD4,0mm L300mm passend Seele AD3,9/4,0mm
o.A.	20405001 Messingspirale (grün markiert) ID2,0-AD4,0mm L300mm passend Seele AD4,7mm
o.A.	25405002 Bronzespirale (blau markiert) ID2,5-AD4,0mm L300mm passend Seele AD3,9/4,0mm
o.A.	25405001 Bronzespirale (grün markiert) ID2,5-AD4,0mm L300mm passend Seele AD4,7mm
95	91905721 Haltenippel (Messing) L30mm EURO-ZA passend Spirale AD4,5mm
96	91906111 Haltenippel geschlitzt EURO-ZA passend Seele AD3,9/4,0mm
96	91906121 Haltenippel geschlitzt EURO-ZA passend Seele AD4,5/4,7mm
97	91906131 O-Ring ID3,5-W1,5mm passend Kunststoffseelen
o.A.	91906112 Messingstützrohr ID4,4-AD5,0mm L200mm